

## CLASSIC XL

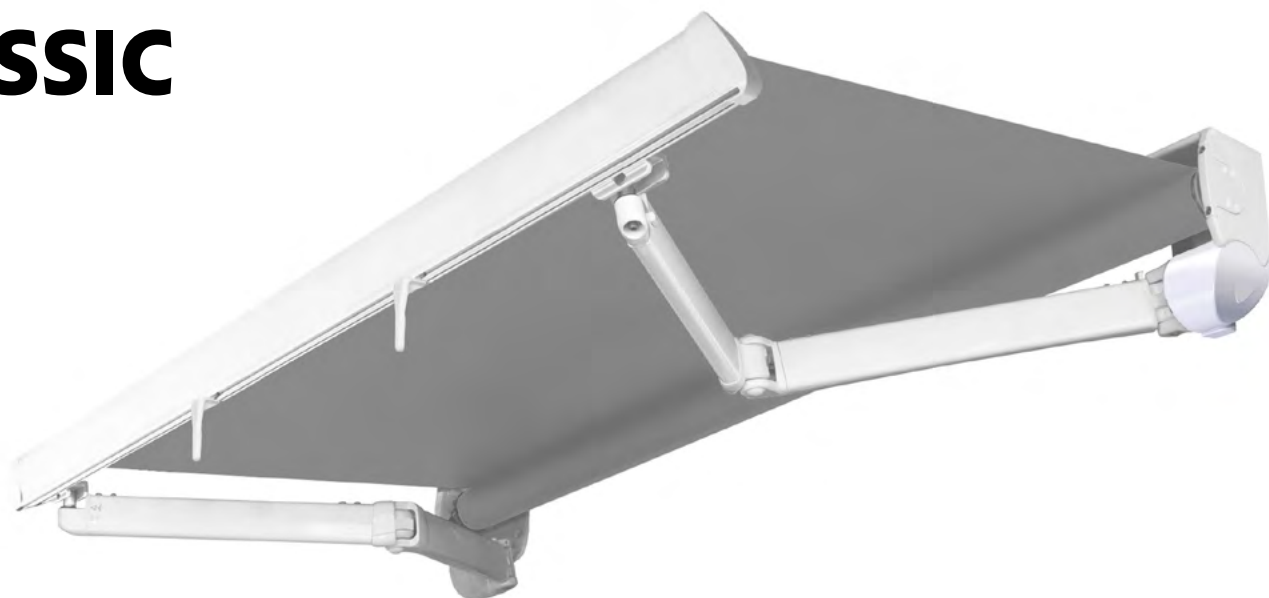

### COLORES DE PERFILERÍA DISPONIBLES



Blanco  
RAL 9010



Gris aluminio  
RAL 9006



Marfil  
RAL 1013



Antracita texturado  
RAL 7016

### ACCIONAMIENTOS



Manivela



Motor

ANCHO MÁXIMO  
**600 cm**

SALIDA MÁXIMA  
**360 cm**

# VENTAJAS DEL SISTEMA

## TOLDOS Y VERANDAS

### Máxima resistencia y durabilidad

El sistema **brazo cinta**, disponible para los modelos Classic Plus, Classic XL, Monobloc Plus, Cofre Plus, Cofre XL y Cofre Style, multiplica la vida útil del toldo por 3.

- Hasta 30.000 ciclos de vida útil.
- Fabricado con cables de acero inoxidable de alta durabilidad recubiertos con cinta plástica (PPU), con tratamiento anticorrosión y protección de rayos UV.

Además, cuenta con un diseño estético y funcional que oculta los cables de sujeción de los brazos bajo la cinta.



### Enrolle perfecto sin arrugas

Con el **sistema rollertube\***, cuyo diseño incorpora una ingeniosa modificación de la ojiva, se consigue un enrollado perfecto del tejido en el tubo, que minimiza las arrugas a lo largo del tiempo.

\*Disponible para Classic Plus, Classic XL, Monobloc Plus, Cofre Plus, Cofre Style, Cofre XL, Projection Plus, Veranda Plus, Veranda Floor y Veranda Zip.

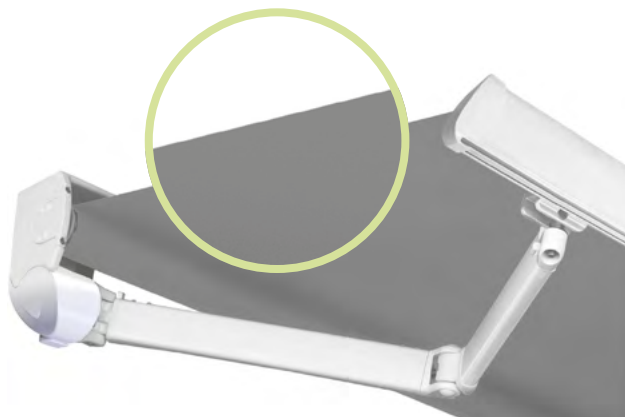

CON

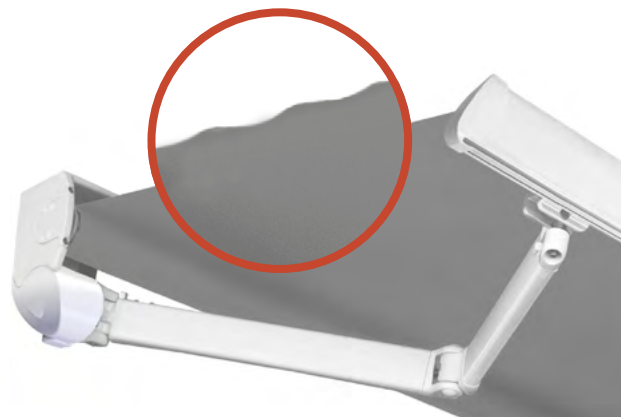

SIN

### Protección eficaz contra el agua

Gracias al **terminal con desagüe integrado**, disponible en los sistemas Classic XL, Monobloc Plus, Cofre Plus, Cofre Style y Cofre XL, el agua de lluvia se drena fácilmente evitando su acumulación.

El terminal de diseño redondeado dispone de dos ojivas por si se requiere la instalación de una bambalina. La primera, en la parte superior, facilita que la tela de la bambalina cubra un tramo del terminal. La segunda, situada debajo, mantiene la otra parte del terminal a la vista. El desagüe queda integrado en todo el ancho del terminal y deriva el agua hacia los extremos para evitar la formación de cortinas de agua.



# VENTAJAS DEL SISTEMA

## TOLDOS Y VERANDAS

### Cómodo accionamiento, con tan solo un clic

Todos los toldos Bandalux pueden ser motorizados para disfrutar de la máxima comodidad a la hora de accionarlo. Extenderlo o recogerlo es tan fácil y cómodo como hacer clic con el mando a distancia.

Disponemos de la gama de motores cable y radiofrecuencia más silenciosos y duraderos del mercado (gama Bandalux y gama Somfy®, RTS e IO), así como una gran variedad de emisores, sensores y programadores.



### Instalación fácil y rápida

Bandalux entrega el toldo totalmente ensamblado y con los finales de carrera ajustados para facilitar el trabajo al instalador y reducir el tiempo de instalación.



# CLASSIC XL



Diseño versátil ideal para todo tipo de ambientes y con muchísimas prestaciones. Un toldo caracterizado por su soporte de inyección que lo hace particularmente ágil y le permite una inclinación en continuo de 0 a 90 grados.

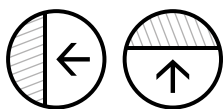

Instalación a  
pared o a techo



Evita el efecto  
"cortina de agua"



Brazos con  
cinta

❗ \* Incorpora un desagüe integrado en el ancho del terminal que conduce el agua hacia los extremos, evitando la llamada "cortina de agua".

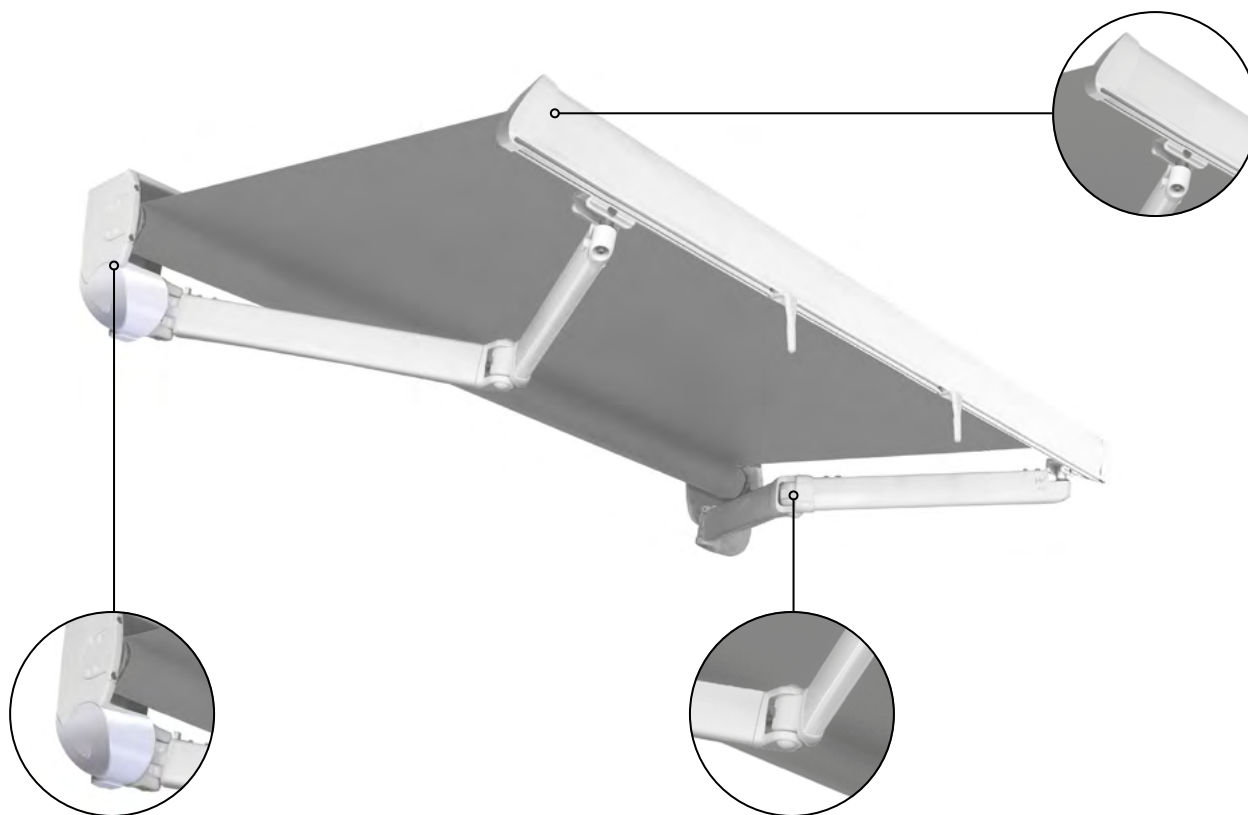

## Dimensiones y detalles técnicos

**Montaje a pared**

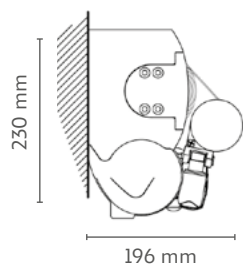

**Montaje a techo**

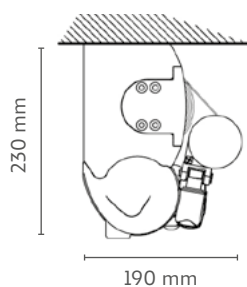

**Montaje con brazos cruzados**

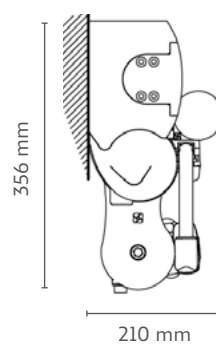

# CLASSIC XL

## OPCIONES

### Configuración de serie

#### Manivela fija



#### Kit soportes completo

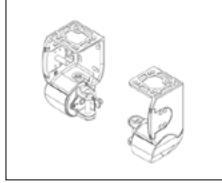

#### Colores básicos de la perflería brillante

- Blanco RAL 9010
- Gris aluminio RAL 9006
- Marfil RAL 1013
- Antracita texturado RAL 7016

Alturas disponibles:  
100 cm, 120 cm, 150 cm,  
180 cm, 200 cm, 250 cm.

### Configuración opcional

Otros colores perflería y tejadillo

Bambalinas

Tejadillo

### Motorización

ANCHURA x SALIDA	MOTOR		
350 x 235 cm	CABLE	Bandalux	M2 50 20/17
		Somfy®	ATLAS 50 15/32
		Somfy®	MAESTRIA 50 15/17
	RADIO	Bandalux	R2 50 20/17
		Somfy® RTS	ALTUS 50 15/17
	RADIO IO	Somfy® IO	SUNEA SCREEN 50 15/32
600 x 310 cm	CABLE	Bandalux	M2 50 40/17
		Somfy®	MARINER 50 40/17
		Somfy®	MAESTRIA 50 35/17
	RADIO	Bandalux	R2 50 40/17
		Somfy® RTS	ALTUS 50 40/17
	RADIO IO	Somfy® IO	SUNILUS 50 40/17
600 x 360 cm	CABLE	Bandalux	TORINO 50 50/12
		Somfy®	VECTRAN 50 50/12
	RADIO	Bandalux	R2 50 50/12
		Somfy® RTS	ALTUS 50 50/12
	RADIO IO	Somfy® IO	SUNILUS 50 50/12

AUTOMATISMOS	
06702000A	ELEGANCE 1 BIANCO
06702100A	ELEGANCE 4 BIANCO
06700970D	SITUO 1 RTS PURE
06700881D	SITUO 5 RTS PURE
06700620B	SITUO 1 IO PURE
06700625B	SITUO 5 IO PURE

### Tamaño mínimo de toldo

Para una salida de: (cm)	BRAZO NORMAL	BRAZO CRUZADO
	Ancho Min. (cm)	Min. Width (mm)
160	197	112
185	222	125
210	247	137
235	272	150
260	297	162
285	322	175
310	347	187
335	372	200
360	397	212

# **BANDALUX**